

# LED-KIT

## PRODUKTKATALOG



**xcen**  
EFFEKTIV LJUSPARTNER



# EFFEKTIV LJUSPARTNER

# INNEHÅLL

04 - 05.....	Om Xcen
06 - 07.....	Guide till rätt LED-kit
08 - 13.....	Enfärgade LED-strips
14 - 15.....	Dynamisk vita LED-strips
16 - 17.....	RGB & RGBW LED-strips
18 - 19.....	LED-slang NEON
20 - 21.....	Guide till rätt aluminiumprofil
22 - 23.....	Infälld aluminiumprofiler
24 - 25.....	Utanpåliggande aluminiumprofiler
26 - 27.....	Runda- och hörnprofiler
28 - 29.....	Guide till rätt driver och styrenhet
30 - 34.....	Drivers
35.....	Styrenheter
36.....	LED-kit tillbehör
37.....	Tips & kopplingschema
38 - 43.....	Tidigare projekt / inspiration

# VARFÖR XCEN?

Det ska vara enkelt att bygga belysning med LED-strips. För att underlätta för er kan vi måttanpassa och skräddarsy LED-kit helt efter ert projekt. Ni får en färdig produkt redo att installeras som leder till ett effektivt installationsarbete och ger en snyggare belysningslösning.

## KUNDANPASSAD SERVICE

Xcen har i över 30 år arbetat med utveckling och produktion av belysning för inredning och tak i offentliga miljöer. Med kunskap och personlig service hjälper vi er med effektiv belysning som passar just ert projekt.

## PROFESSIONELLA PRODUKTER

Vi på Xcen jobbar med ett utvalt sortiment av högkvalitativa produkter. Led strips med hög färgåtergivning, lång livslängd och 5 års garanti. Dessa kombinerar vi men snygga aluminiumprofiler och smart styrning för att skapa snygga ledlistor till ert projekt.

## SKRÄDDARSYDDA LED LISTER

Det som många anser vara speciallösningar är för oss en standardiserad process. Vi har ett effektivt flöde i produktionen som tillåter oss att justera produkter efter kundens behov. Ofta gäller det LED-kit och anpassade LED-lösningar som behöver ett visst förarbete innan det går iväg.

## PRODUKTION I SVERIGE

All lödning och packning sker lokalt i vår fabrik i Värnamo där vi också lagerhåller våra produkter. Med stort lager och produktion i Sverige kan vi ge förstklassig service till våra kunder med snabba leveranser av kundanpassade LED-kit.



## 5 ÅRS GARANTI

Vi lämnar 5 års garanti på våra produkter. För fullständiga garantivillkor för respektive produkt, se vår hemsida [xcen.se](http://xcen.se).



Tre  
Linjär belysning och spotlights



HUGO'S nattklubb  
Inbyggd RGB belysning i inredning



Nordic Wellness  
Effektfullt linjär RGB belysning

# LED-KIT GUIDE

Vilket projekt du än är intresserad av att genomföra så krävs det en viss planering. För att underlätta har vi introducerat en 3-stegsguide som tar er igenom de olika komponenter som behövs för att bygga ett komplett LED-kit.



1

## LED-STRIP

För att bygga en LED-list börjar du med att välja en LED-strip som passar ditt projekt. LED-strip är en remsa med inbyggd ljuskälla i form av dioder och vi har ett stort utbud med olika ljusfärger och styrkor.



2

## ALUMINIUMPROFIL

För att skydda och ge ett jämnt ljus från en led strip brukar man montera den i en stilren aluminiumprofil. Hos Xcen hittar du aluminiumprofiler i olika utföranden med olika monteringsmöjligheter.



3

## STYRNING & INKOPPLING

En driver är det som ger din led strip ström från väggen. Önskar man att göra sin LED-list smart kan man installera en styrenhet mellan led-strip och driver för att styra ljuset via fjärrkontroll eller app.



### DIMBARA LED-STRIPS

Samtliga av våra LED-strips är dimbara via fasdimmer eller smart styrning via fjärrkontroll eller app. Den önskade dimmern och styrenheten ansluts enkelt mellan LED-stips och drivern.

### SMART STYRNING

Koppla din belysning med Casambi, SKY, Plejd eller DALI för att få tillgång till smart styrning av din belysning och möjligheten till schemaläggning, timers och andra automatiseringar via mobilen eller genom vald fjärrkontroll.

# 01 LED-STRIPS

Skapa alla möjliga typer av belysning med LED-strips. Bygg in i inredningen så som butikshyllor, bardiskar och mycket mer. Skapa en allmänbelysning med nedpendlade profiler för sig själv eller sammansatta konstellationer.

## FÄRGTEMPERATURER

### Enkelfärgad

Välj mellan olika ljusfärger (kelvin) för att få önskat ljus på din led-list. Xcen har möjlighet att leverera allt efter dina behov från extra varmvitt ljus till normalvitt eller kallvitt ljus.

### Dynamisk vit

Skifta mellan varmvitt och kallvitt ljus för att få ut det mesta av din belysning. Med möjligheten att ändra ljuset på dina LED-lister kan du få en passande ljusfärg beroende på tid på dygnet eller dina behov.

### RGB & RGBW

Välj färg på ljuset och skapa ett effektfullt ljus i regnbågens färger i form av RGB belysning. RGB led-lister kan effektivt användas för att skapa en speciell känsla och atmosfär i ett rum eller miljö.

## IP-KLASSER

IP20 fungerar till de flesta projekt. IP62 används om det finns risk för fukt. IP62 kan användas utomhus om den monteras i aluminiumprofil som inte kommer i direkt kontakt med vatten. Använd IP68 till utomhusprojekt där tejpens utsätts för vatten.

## ANPASSNINGSBARA LÄNGDER

Du kan enkelt klippa med sax och anpassa led-strip till önskad längd för att passa i alla utrymmen och miljöer. Eller beställ önskad längd för att få en skräddarsydd led-strip färdig att monteras.

## GUIDE TILL RÄTT LED-STRIP

<p><b>Var ska LED-strip användas?</b></p> <p><b>IP-klass</b></p>	<p><b>Inomhus, Torra miljöer IP20</b></p> <p>För inomhusbruk i t.ex butiker, hotell och andra torra utrymmen. Montering i profil rekommenderas</p>	<p><b>Inomhus/utomhus IP62</b></p> <p>För inomhusbruk där risk för damm eller fukt finns. Också bra utomhus monterad i aluminiumprofil</p>	<p><b>Utomhus och miljöer med vatten IP68</b></p> <p>Används i miljöer där ledlisten riskerar att utsättas för vatten</p>	
<p><b>Lysa upp ett rum eller endast dekorationsljus?</b></p> <p><b>Watt</b></p>	<p><b>Dekorationsljus 5W</b></p> <p>Idealt för att lysa upp golvsöcklar, trappor samt dekorationsljus utomhus</p>	<p><b>Starkare dekorationsljus 10W</b></p> <p>Passar i bardiskar, receptionsdiskar, längs väggar och som hyllbelysning</p>	<p><b>Arbetsbelysning 15W</b></p> <p>Starkare hyllbelysning, arbetsbelysning vid köksbänkar och takbelysning</p>	<p><b>Allmänbelysning 20W</b></p> <p>Användbart som allmänbelysning från taket i butik och kontor</p>
<p><b>Hur varmt eller kallt vill ni att ljuset ska lysa?</b></p> <p><b>Färgtemperatur</b></p>	<p><b>Extra varmvitt 2700K</b></p> <p>Varmt orangeaktigt ljus som passar där man vill skapa mysig stämning som till exempel i vissa restauranger eller barer</p>	<p><b>Varmvitt 3000K</b></p> <p>Standardljusfärgen vi rekommenderar till de flesta miljöer. Hotellrum, Kontor, Lobbys, Butik</p>	<p><b>Normalvitt 4000K</b></p> <p>Fräscht vitt ljus som passar i butik, kontor, verkstad, produktion</p>	<p><b>Kallvitt 6500K</b></p> <p>Beskrivs ibland som dagsljus. Passar i speciella miljöer, men upplevs som blått ljus i vanliga miljöer</p>



## Enfärgad 5W/m

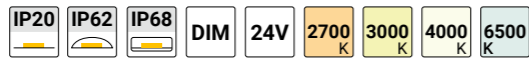

Skapa dekorativ belysning med 5W LED-strip som är idealt för att lysa upp bland annat trappor. 5W är också användbart utomhus längs murar och liknande där man inte behöver lika starkt ljus.

Dekorationsljus | Trappa | Utomhus



### Specifikationer

<b>Effekt</b>	5W/m
<b>Lumen</b>	480lm/m
<b>Färgtemperatur</b>	2700K, 3000K, 4000K, 6500K
<b>IP-klasser</b>	20, 62 och 68
<b>Spänning</b>	24V
<b>Dimbar</b>	Ja 1-100%
<b>Färgåtergivning</b>	RA90
<b>Kapningsintervall</b>	Var 50mm
<b>Mått</b>	IP20: 8mm x 2.5mm IP62: 8mm x 3mm IP68: 11mm x 6mm

Modell	IP klass	Färgtemperatur	Art. nummer
LED-strip 5W	IP20	2700K	LS050N2700
LED-strip 5W	IP20	3000K	LS050N
LED-strip 5W	IP20	4000K	LS050N4000
LED-strip 5W	IP20	6500K	LS050N6500
LED-strip 5W	IP62	2700K	LS050NIP2700
LED-strip 5W	IP62	3000K	LS050NIP
LED-strip 5W	IP62	4000K	LS050NIP4000
LED-strip 5W	IP62	6500K	LS050NIP6500
LED-strip 5W	IP68	2700K	LS050NIP682700
LED-strip 5W	IP68	3000K	LS050NIP68
LED-strip 5W	IP68	4000K	LS050NIP684000
LED-strip 5W	IP68	6500K	LS050NIP686500



## Enfärgad 10W/m

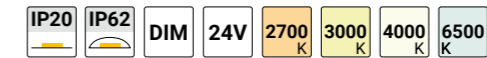

Om man önskar starkare dekorativ belysning passar 10W LED-strips utmärkt i bland annat butikshyllor och bardiskar. Väljer man en högre IP-klassad LED-strip fungerar även 10W bra för att lysa upp utomhus då dom täta dioderna har möjlighet att producera ett jämnt ljus även i lägre profiler.

Hyllbelysning | Bardiskar | Väggbelysning



### Specifikationer

<b>Effekt</b>	10W/m
<b>Lumen</b>	1150lm/m
<b>Färgtemperatur</b>	2700K, 3000K, 4000K, 6500K
<b>IP-klasser</b>	20, 62
<b>Spänning</b>	24V
<b>Dimbar</b>	Ja 1-100%
<b>Färgåtergivning</b>	RA90
<b>Kapningsintervall</b>	Var 25mm
<b>Mått</b>	IP20: 8mm bred, 2.5mm hög IP62: 8mm bred, 3mm hög

Modell	IP klass	Färgtemperatur	Art. nummer
LED-strip 10W	IP20	2700K	LS100N2700
LED-strip 10W	IP20	3000K	LS100N
LED-strip 10W	IP20	4000K	LS100N4000
LED-strip 10W	IP20	6500K	LS100N6500
LED-strip 10W	IP62	2700K	LS0100NIP2700
LED-strip 10W	IP62	3000K	LS0100NIP
LED-strip 10W	IP62	4000K	LS0100NIP4000
LED-strip 10W	IP62	6500K	LS0100NIP6500



Enfärgad **15W/m**

IP20
  IP62
  DIM
  24V
  2700 K
  3000 K
  4000 K
  6500 K

En ljusstark LED-strip som fungerar till funktionsbelysning i offentliga miljöer och gör sig bäst inomhus. Extra hög kvalitet på färgåtergivning och täta dioder ger ett superbt och prickfritt ljus även i låga profiler.

Hyllbelysning | Arbetsbelysning | Tak



Specifikationer

<b>Effekt</b>	15W/m
<b>Lumen</b>	1680lm/m
<b>Färgtemperatur</b>	2700K, 3000K, 4000K, 6500K
<b>IP-klasser</b>	20, 62
<b>Spänning</b>	24V
<b>Dimbar</b>	Ja 1-100%
<b>Färgåtergivning</b>	RA90
<b>Kapningsintervall</b>	Var 18mm
<b>Mått</b>	IP20: 10mm x 2.5mm IP62: 10mm x 3mm

Modell	IP klass	Färgtemperatur	Art. nummer
LED-strip 15W	IP20	2700K	LS150N2700
LED-strip 15W	IP20	3000K	LS150N
LED-strip 15W	IP20	4000K	LS015N4000
LED-strip 15W	IP20	6500K	LS15N6500
LED-strip 15W	IP62	2700K	LS150NIP2700
LED-strip 15W	IP62	3000K	LS150NIP
LED-strip 15W	IP62	4000K	LS150NIP4000
LED-strip 15W	IP62	6500K	LS150NIP6500

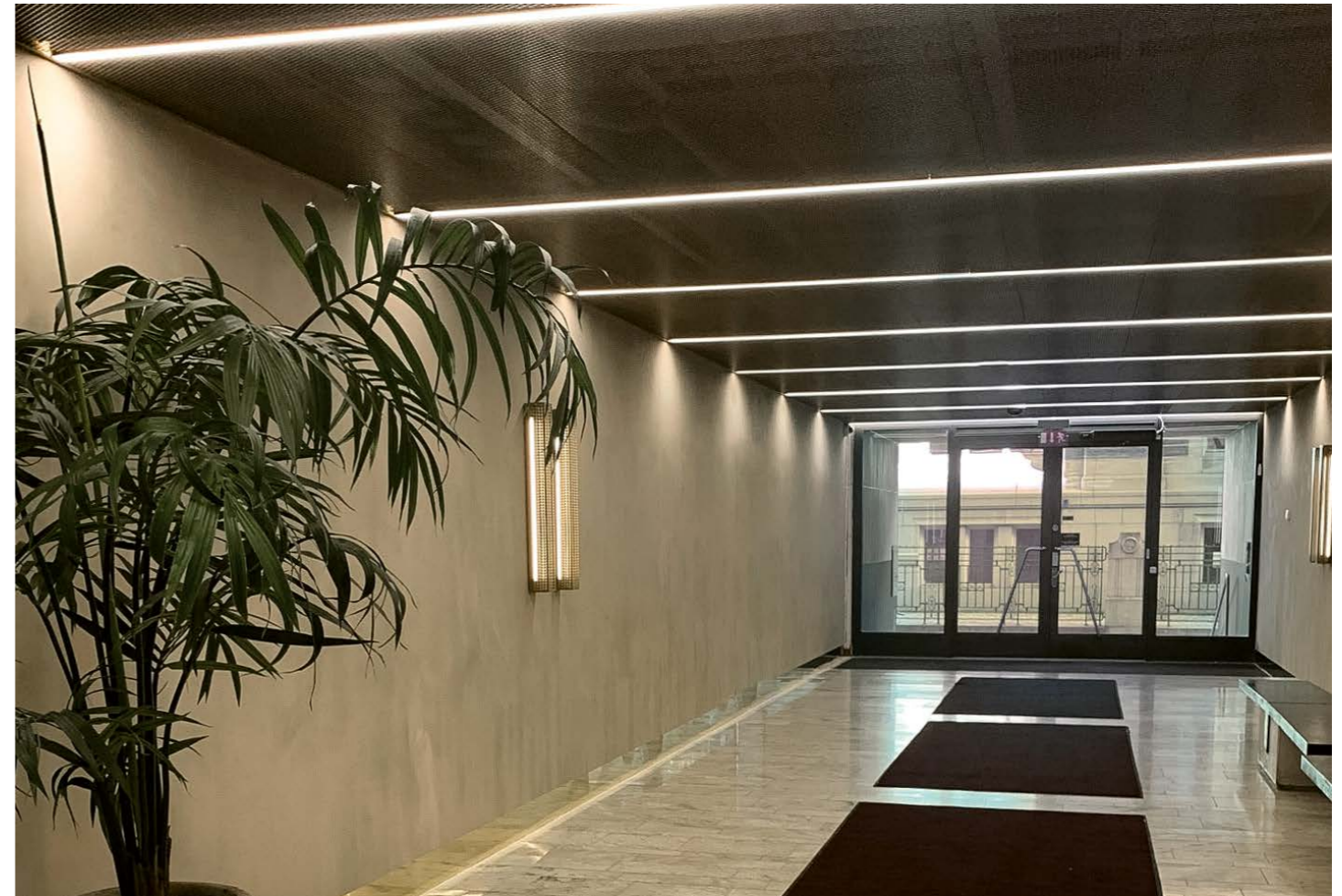

Enfärgad **20W/m**

IP20
  IP62
  DIM
  24V
  2700 K
  3000 K
  4000 K
  6500 K

Med LED-strip på 20W passar den utmärkt som allmän- och takbelysning i offentliga miljöer samt att bygga linjära armaturer med. Genom att installera en styrenhet har man också möjlighet till att dimra ljuset om man önskar olika ljusstyrkor beroende på tid eller dag.

Stark arbetsbelysning | Allmänbelysning | Ljusstarka exponeringsapplikationer



Specifikationer

<b>Effekt</b>	20W/m
<b>Lumen</b>	2690lm/m
<b>Färgtemperatur</b>	2700K, 3000K, 4000K, 6500K
<b>IP-klasser</b>	20 och 62
<b>Spänning</b>	24V
<b>Dimbar</b>	Ja 1-100%
<b>Färgåtergivning</b>	RA80
<b>Kapningsintervall</b>	Var 55mm
<b>Mått</b>	IP20: 10mm x 2.5mm IP62: 10mm x 3mm

Modell	IP klass	Färgtemperatur	Art. nummer
LED-strip 20W	IP20	2700K	LS2002700
LED-strip 20W	IP20	3000K	LS200
LED-strip 20W	IP20	4000K	LS2004000
LED-strip 20W	IP20	6500K	LS2006500
LED-strip 20W	IP62	2700K	LS200IP2700
LED-strip 20W	IP62	3000K	LS200IP
LED-strip 20W	IP62	4000K	LS200IP4000
LED-strip 20W	IP62	6500K	LS200IP6500



## Enfärgad COB 8W/m

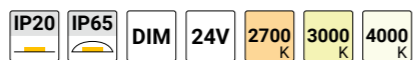

COB LED-strip ger ett helt jämnt ljus utan prickar och fungerar bra att montera som den är men snyggast resultat nås med montering i aluminiumprofil. Med ett jämnt ljus direkt i LED-stripen kan man använda sig av lägre aluminiumprofiler för att vara säker på att man får ett jämnt ljus.

Starkare dekorationsljus | Belysning med låg inbyggnad

F

Modell	IP klass	Färgtemperatur	Art. nummer
LED-strip 8W COB	IP20	2700K	LSC082700
LED-strip 8W COB	IP20	3000K	LSC083000
LED-strip 8W COB	IP20	4000K	LSC084000
LED-strip 8W COB	IP65	2700K	LSC082700IP65
LED-strip 8W COB	IP65	3000K	LSC083000IP65
LED-strip 8W COB	IP65	4000K	LSC084000IP65

### Specifikationer

Effekt	8W/m
Lumen	800lm/m
Färgtemperatur	2700K, 3000K, 4000K
IP-klasser	20 och 65
Spänning	24V
Dimbar	Ja 1-100%
Färgåtergivning	RA90
Kapningsintervall	Var 50mm
Mått	IP20: 8mm x 2,5mm IP65: -

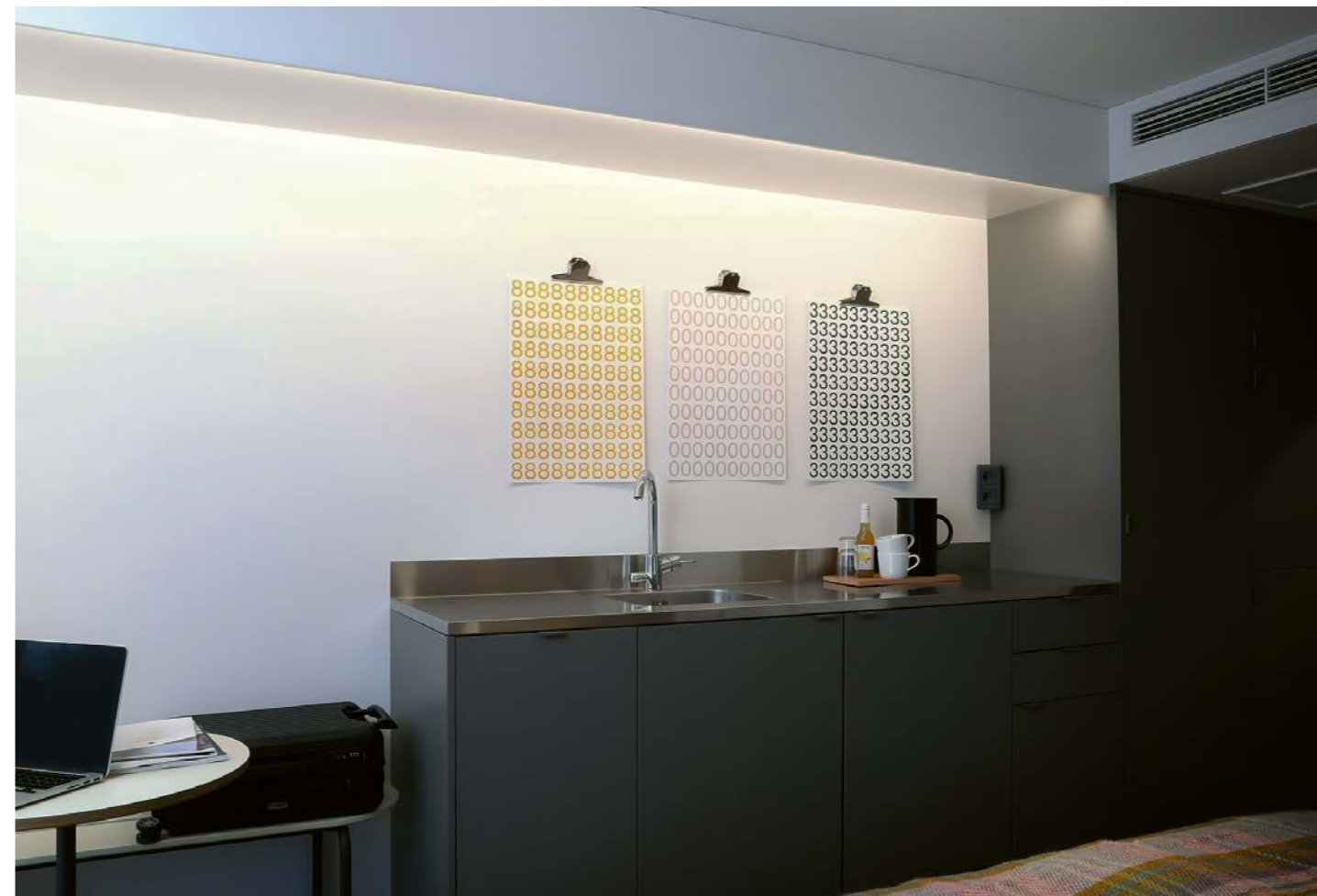

## Enfärgad COB 15W/m

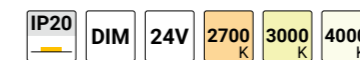

Precis som COB 8W så är COB 15W en LED-strip som ger prickfritt ljus och passar särskilt bra i lägre aluminiumprofiler så att man kan vara säker på att man får ett jämnt ljus vid montering. Med 15W får man ett ljus som är bra till bland annat hyllbelysning och dylikt.

Hyllbelysning | Arbetsbelysning | Belysning med låg inbyggnad

F

Modell	IP klass	Färgtemperatur	Art. nummer
LED-strip 15W COB	IP20	2700K	LSC152700
LED-strip 15W COB	IP20	3000K	LSC153000
LED-strip 15W COB	IP20	4000K	LSC154000

### Specifikationer

Effekt	15W/m
Lumen	1400lm/m
Färgtemperatur	2700K, 3000K, 4000K
IP-klasser	20 och 65
Spänning	24V
Dimbar	Ja 1-100%
Färgåtergivning	RA90
Kapningsintervall	Var 50mm
Mått	IP20: 8mm x 2,5mm IP65: -



## Dynamisk vit **19,2W/m**



Led-strip där det går att växla mellan varmvitt och kallvitt ljus. Ofta används denna typ av LED-strip vid tillfällen då man vill dra nytta av flexibiliteten att kunna byta ljusfärg smidigt när det önskas och kunna dimma via app eller fjärrkontroll.

Bardisk | Arbetsbelysning | Väggbelysning

F

### Specifikationer

<b>Effekt</b>	19,2W/m
<b>Lumen</b>	Max 1500lm/m
<b>Färgtemperatur</b>	2700K-6000K
<b>IP-klasser</b>	20, 62 och 68
<b>Spänning</b>	24V
<b>Dimbar</b>	Ja, både färg och ljusstyrka
<b>Färgåtergivning</b>	RA80
<b>Kapningsintervall</b>	Var 50mm
<b>Mått</b>	IP20: 10mm x 3mm IP62: 10mm x 3mm IP68: 13mm x 6mm

Modell	IP klass	Färgtemperatur	Art. nummer
LED-strip 19,2W	IP20	2700K - 6000K	LS192BIC
LED-strip 19,2W	IP62	2700K - 6000K	LS192IPBIC
LED-strip 19,2W	IP68	2700K - 6000K	LS192BICIP68

## DYNAMISK VIT

Dynamisk vit (DW) är en benämning på justerbara armaturer som blandar vita ljusfärger för att få fram olika toner av vitt ljus beroende på vad som önskas. LED-stripsen kan styras både manuellt eller automatiskt via tidsinställning eller scenario.



Läs mer om smart styrning på sid. 28

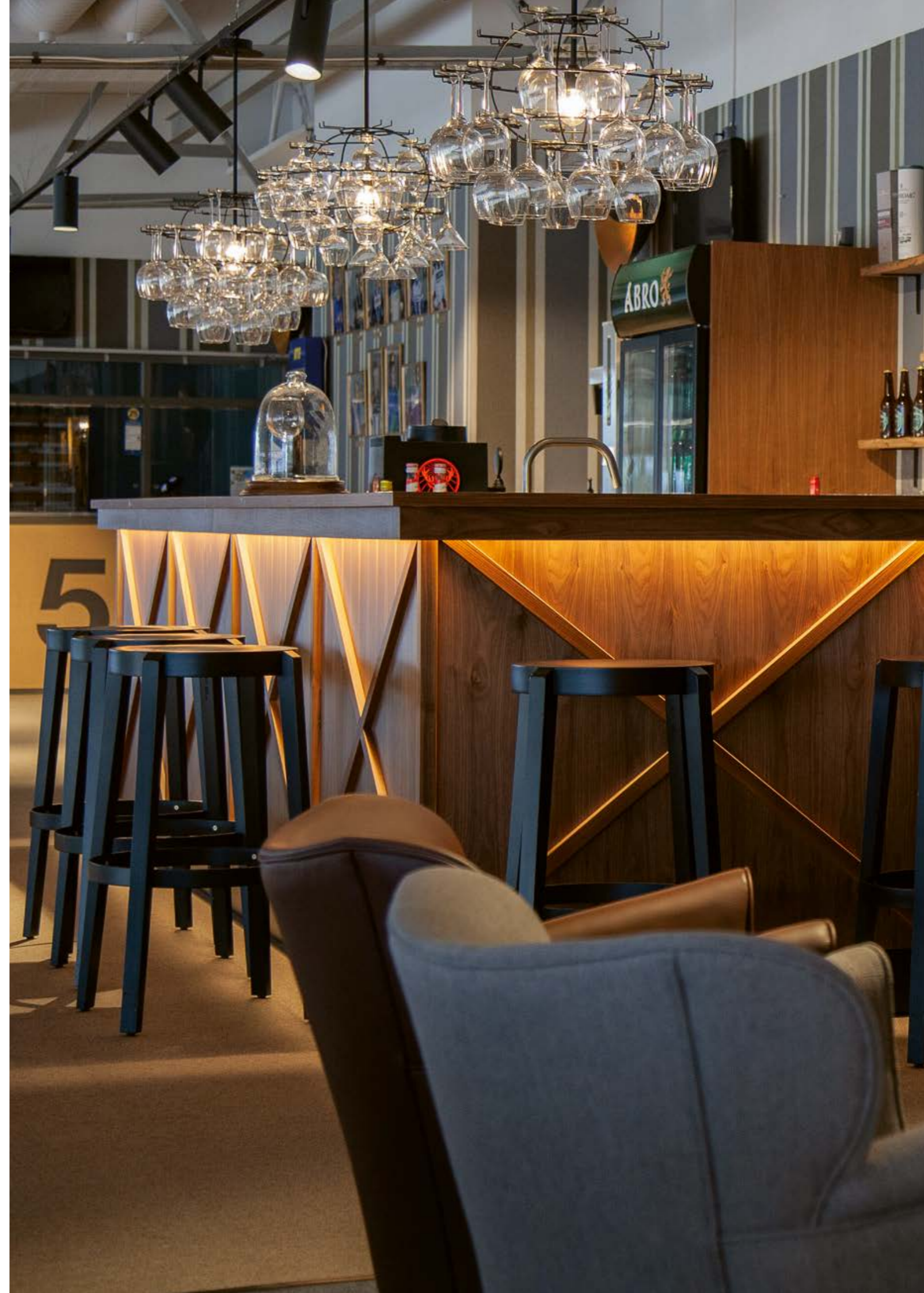

## RGB 15W/m



Med RGB LED-strips kan man ta del av miljontals olika färgblandningar för att skapa effektfull belysning i såväl bardisken som väggbelysningen. Med IP-klasser mellan 20 och 68 fungerar RGB LED-strips både utomhus och inomhus.

### Effektbelysning

F

Modell	IP klass	Färgtemperatur	Art. nummer
LED-strip RGB 15W	IP20	Blandade färger	LS150RGB24/10
LED-strip RGB 15W	IP62	Blandade färger	LS150IPRGB24/10
LED-strip RGB 15W	IP68	Blandade färger	LS192BICIP68

### Specifikationer

<b>Effekt</b>	15W/m
<b>Lumen</b>	Beror på ljusfärg
<b>Färgtemperatur</b>	Blånade färger
<b>IP-klasser</b>	20, 62 och 68
<b>Spänning</b>	24V
<b>Dimbar</b>	Ja, både färg och ljusstyrka
<b>Kapningsintervall</b>	Var 50mm
<b>Mått</b>	IP20: 10mm x 2.5mm IP62: 10mm x 3mm IP68: 13mm x 6mm

## RGBW 19,2W/m



Med RGBW LED-strip får man samma blandade ljusfärger som RGB plus en dedikerad diod för vitt ljus. RGBW är perfekt för den som både önskar färgstarka effekter men även vill kunna växla till ett vitt ljus.

### Effektbelysning

F

Modell	IP klass	Färgtemperatur	Art. nummer
LED-strip RGB 19,2W	IP20	Blandade färger	LS192RGBW-3527
LED-strip RGB 19,2W	IP62	Blandade färger	LS192RGBWIP-3527
LED-strip RGB 19,2W	IP68	Blandade färger	LS192RGBWIP68

### Specifikationer

<b>Effekt</b>	19,2W/m
<b>Lumen</b>	Beror på ljusfärg
<b>Färgtemperatur</b>	Blånade färger
<b>IP-klasser</b>	20, 62 och 68
<b>Spänning</b>	24V
<b>Dimbar</b>	Ja, både färg och ljusstyrka
<b>Kapningsintervall</b>	Var 50mm
<b>Mått</b>	IP20: 10mm x 2.5mm IP62: 10mm x 3mm IP68: 13mm x 6mm

## RGB & RGBW

Med RGB LED-strips och RGBW LED strips har du möjligheten att skapa rätt stämning oavsett tidpunkt på dygnet. Genom miljontals färgnyanser från RGB och RGBW LED-strips kan man belysa bardisken, restaurangen, hotelllobbyn och mycket mer. Med 15W eller 19,2W lyser LED-stripsen upp hela rummet och skapar effektfullt ljus både utomhus och inomhus.

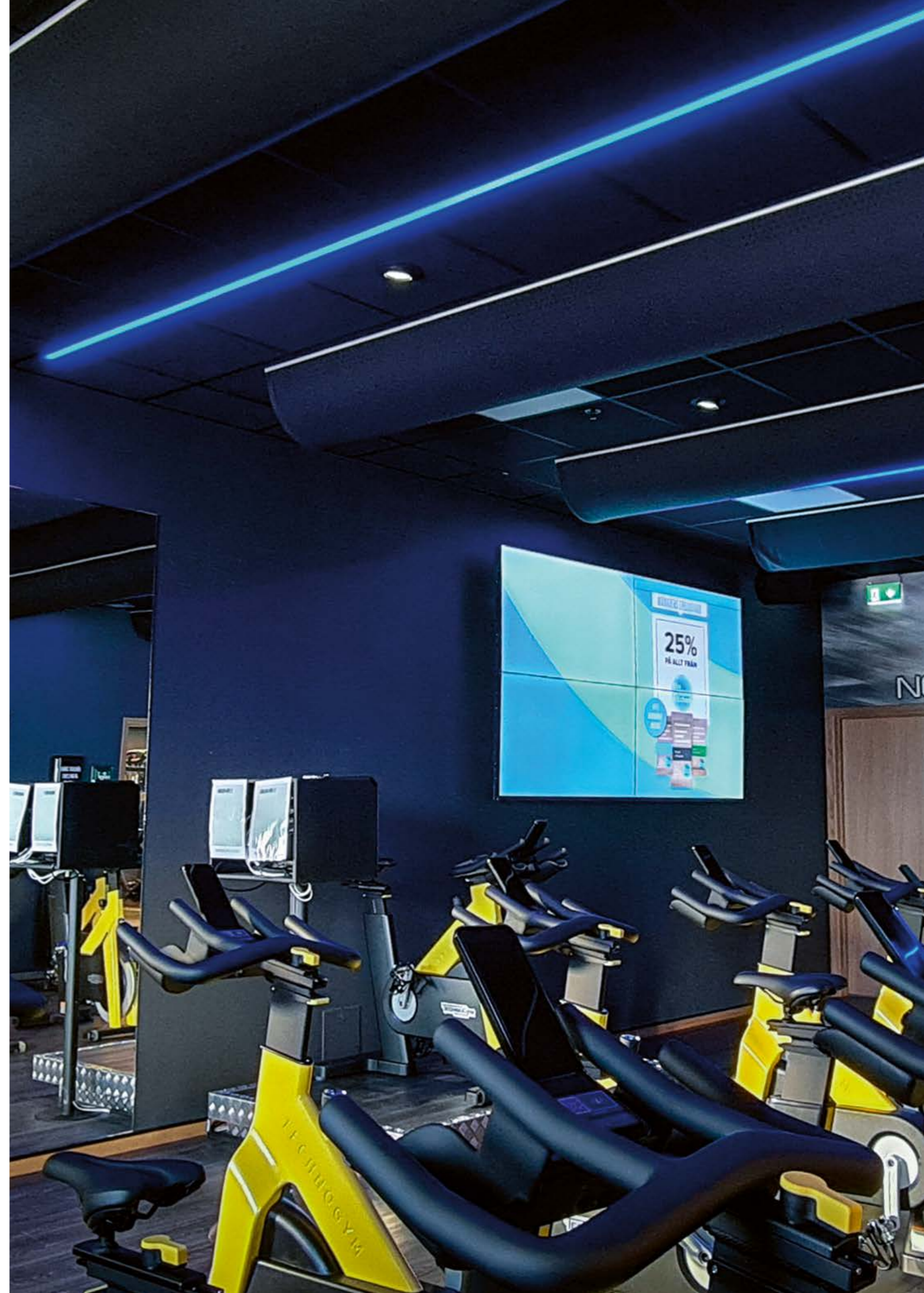

## NEON Horisontell 12W/m



Böjbar neon-slang helt skyddad i silikon som gör den IP67 klassad och användbar vid både inomhus- och utomhusbruk. Med möjligheten att böja horisontellt så kan du skapa S mönster och liknande. Vid köp av full rulle(5m) ingår monteringskit.

Skyltbelysning | Kreativa former

F

Modell	Storlek	IP klass	Färgtemperatur	Art. nummer
LED neon horisontell 12W	08x16mm	IP67	3000K	LN08163K
LED neon horisontell 12W	08x16mm	IP67	4000K	LN08164K

## NEON Horisontell 14W/m

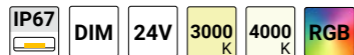

Horisontellt böjbar neon-slang på 14W/m för starkare ljusstyrka. Perfekt för både inomhus- och utomhusbruk och ger ett effektivt ljus i RGB-färger. Vid köp av full rulle(5m) tillkommer monteringskit.

Skyltbelysning | Kreativa former

F

Modell	Storlek	IP klass	Färgtemperatur	Art. nummer
LED neon horisontell 14W	10x18mm	IP67	3000K	LN10183K
LED neon horisontell 14W	10x18mm	IP67	4000K	LN10184K
LED neon horisontell 14W	10x18mm	IP67	Blandade färger	LN1018RGB

## NEON Vertikal 14W/m

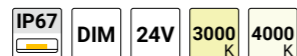

Böjbar ledlist helt skyddad i silikon. Perfekt för både inomhus- och utomhusbruk och möjligheten att böja vertikalt så kan man skapa enkelt fästa längs en rundad kant eller likande för att skapa unikt ljus.

Skyltbelysning | Kreativa former

F

Modell	Storlek	IP klass	Färgtemperatur	Art. nummer
LED neon vertikal 14W	10x10mm	IP67	3000K	LN10103K
LED neon vertikal 14W	10x10mm	IP67	4000K	LN10104K

## Specifikationer

Effekt	12W/m
Lumen	530lm/m
Färgtemperatur	3000K & 4000K
IP-klasser	67
Spänning	24V
Dimbar	Ja, 1-100%
Kapningsintervall	Var 50mm
Mått	8mm x 16mm

## Specifikationer

Effekt	14W/m
Lumen	460lm/m
Färgtemperatur	3000K & 4000K
IP-klasser	67
Spänning	24V
Dimbar	Ja, 1-100%
Kapningsintervall	Var 50mm
Mått	10mm x 18mm

## Specifikationer

Effekt	14W/m
Lumen	460lm/m
Färgtemperatur	3000K & 4000K
IP-klasser	67
Spänning	24V
Dimbar	Ja, 1-100%
Kapningsintervall	Var 50mm
Mått	10mm x 10mm



## 02

ALUMINIUM-  
PROFILER

Välj en aluminiumprofil som passar ditt belysningsprojekt. Profilen skyddar och håller din tejp på plats, förenklar montering och bidrar till en jämnare ljusfördelning.

## HITTA RÄTT PROFIL

För att skydda och ge ett jämnt ljus från en led-strip brukar man montera den i en stilren aluminiumprofil. På Xcen kan du hitta de flesta aluminiumprofiler för olika monteringsmöjligheter.

## SVERIGES STÖRSTA SORTIMENT

Vi har ett av Sveriges största sortiment av aluprofiler för LED-belysning. Det mesta finns på lager och är redo att levereras till ert projekt. I vårt lager och fabrik har vi dessutom möjlighet att lackera profiler, kapa och förmontera fullständiga LED-kit.

## KAPA OCH LÄGG SAMMAN

Valet av aluminiumprofil baseras på projektet och hur du vill sätta ihop ditt LED-kit. Aluminiumprofilerna finns i längder på 1m eller 2m. De kan enkelt kapas till önskad längd, eller skjutas ihop för att uppnå längre profiler utan att skarven syns.

## HÅLLER LED-STRIP PÅ PLATS

En aluminiumprofil har en platt och ren yta som gör att LED-tejpen fäster bra innuti. LED-tejpen får ett yttre skydd och jämnare ljus utan bländande prickar. Aluminiumprofiler är optimala för att smidigt kunna montera belysning antingen med clips, skruv, tejp eller magnet.

## TYPER AV ALUPROFILER

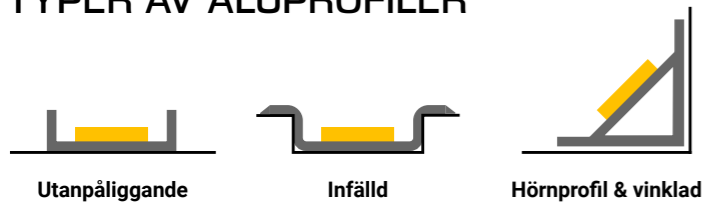

## MONTERINGSALTERNATIV

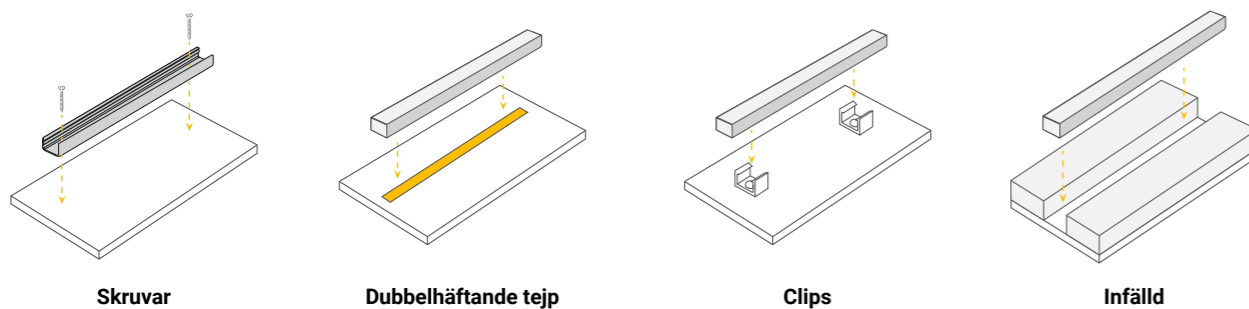

## INFÄLLDA ALUMINIUMPROFILER



Tänk på att köpa till nödvändiga tillbehör



### Infälld B 21x9mm

#### Specifikationer

<b>LED-strip</b>	Max 12mm bred
<b>Färg</b>	Vit, Svart, Aluminium
<b>Skyddsplast</b>	Vit opal
<b>Montering</b>	Infälld med lim
<b>Längd</b>	1 eller 2 meter. Kan skjutas ihop

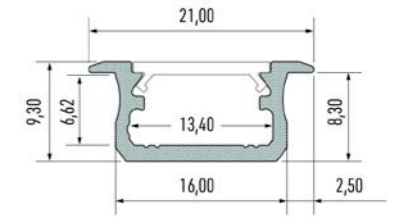

Modell	Färg	Längd	Max bredd på LED-strip	Art. nummer
Aluprofil infälld B	Aluminium, svart, vit	1m, 2m (anpassningsbar)	12mm	ALU-LUB1M



### Infälld låg 22x6mm

#### Specifikationer

<b>LED-strip</b>	IP20: Max 10mm bred IP262: Max 8mm bred
<b>Färg</b>	Vit, Svart, Aluminium
<b>Skyddsplast</b>	Vit opal eller transparent
<b>Montering</b>	Infälld med lim
<b>Längd</b>	1 eller 2 meter. Kan skjutas ihop

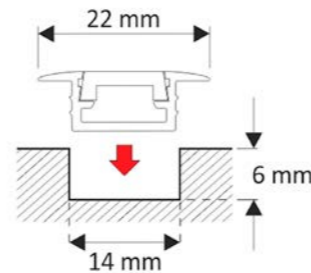

Modell	Färg	Längd	Max bredd på LED-strip	Art. nummer
Aluprofil infälld låg	Aluminium, svart, vit	1m, 2m (anpassningsbar)	IP20: 10mm, IP62: 8mm	ALUP-INFM



### Infälld IN 51x30mm

#### Specifikationer

<b>LED-strip</b>	Samtliga LED-strips
<b>Färg</b>	Vit, Svart, Aluminium
<b>Skyddsplast</b>	Opal
<b>Montering</b>	Infälld med lim eller skruv
<b>Längd</b>	1 eller 2 meter. Kan skjutas ihop

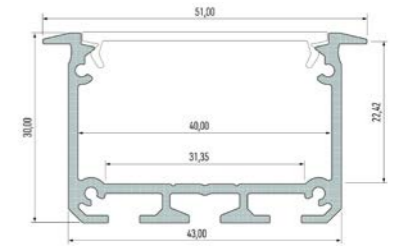

Modell	Färg	Längd	Max bredd på LED-strip	Art. nummer
Aluprofil infälld IN	Aluminium, svart, vit	1m, 2m (anpassningsbar)	12mm	ALU-LUIN



### Infälld hög 18x9mm

#### Specifikationer

<b>LED-strip</b>	Max 10mm bred
<b>Färg</b>	Aluminium
<b>Skyddsplast</b>	Vit opal eller transparent
<b>Montering</b>	Infälld med lim
<b>Längd</b>	1 eller 2 meter. Kan skjutas ihop

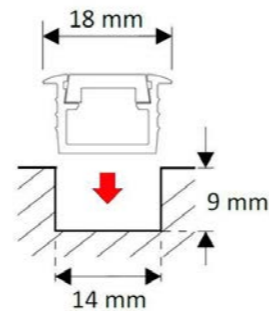

Modell	Färg	Längd	Max bredd på LED-strip	Art. nummer
Aluprofil infälld hög	Aluminium	1m, 2m (anpassningsbar)	10mm	ALUP-INF



### Infälld TI vägg 14x71mm

#### Specifikationer

<b>LED-strip</b>	Max 12mm bred
<b>Färg</b>	Vit, Aluminium
<b>Skyddsplast</b>	Opal
<b>Montering</b>	Monteringsclips eller lim
<b>Längd</b>	1 eller 2 meter. Kan skjutas ihop

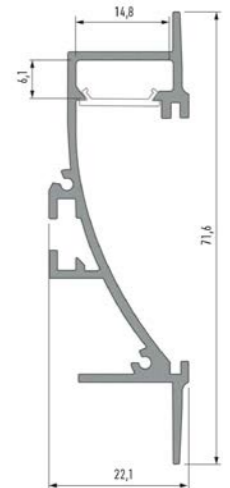

Modell	Färg	Längd	Max bredd på LED-strip	Art. nummer
Aluprofil infälld TI vägg	Aluminium, vit	1m, 2m (anpassningsbar)	12mm	ALU-LUT11M

## UTANPÅLIGGANDE ALUMINIUMPROFILER



### U-Profil hög 14x13mm

#### Specifikationer

<b>LED-strip</b>	Max 10mm bred
<b>Färg</b>	Aluminium
<b>Skyddsplast</b>	Vit opal
<b>Montering</b>	Clips, Lim, Dubbelhäftande tejp
<b>Längd</b>	1 eller 2 meter. Kan skjutas ihop

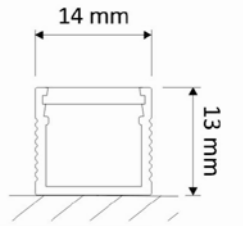

Modell	Färg	Längd	Max bredd på LED-strip	Art. nummer
Aluprofil U-profil Hög	Aluminium, svart, vit	1m, 2m (anpassningsbar)	10mm	ALUP-UTV



### U-Profil låg 14x7mm

#### Specifikationer

<b>LED-strip</b>	IP20: Max 10mm bred IP262: Max 8mm bred
<b>Färg</b>	Vit, Svart, Aluminium
<b>Skyddsplast</b>	Vit opal
<b>Montering</b>	Clips, Lim, Dubbelhäftande tejp
<b>Längd</b>	1 eller 2 meter. Kan skjutas ihop

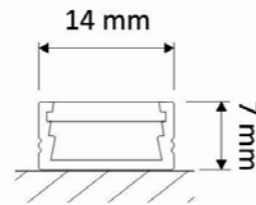

Modell	Färg	Längd	Max bredd på LED-strip	Art. nummer
Aluprofil U-profil låg	Aluminium, svart, vit	1m, 2m (anpassningsbar)	IP20: 10mm, IP62: 8mm	ALUP-UTVM



### Aluprofil IL 43x30mm

#### Specifikationer

<b>LED-strip</b>	Max 12mm bred
<b>Färg</b>	Vit, Svart, Aluminium
<b>Skyddsplast</b>	Opal
<b>Montering</b>	SKriv, vajer
<b>Längd</b>	1 eller 2 meter. Kan skjutas ihop

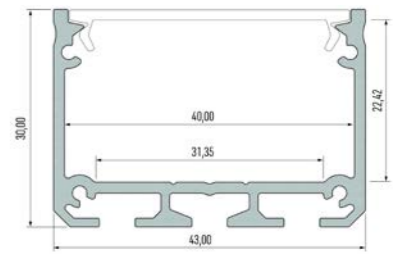

Modell	Färg	Längd	Max bredd på LED-strip	Art. nummer
Aluprofil IL	Aluminium, svart, vit	1m, 2m (anpassningsbar)	12mm	ALU-LUIL



### U-Profil A 16x9mm

#### Specifikationer

<b>LED-strip</b>	Max 10mm bred
<b>Färg</b>	Vit, Svart, Aluminium
<b>Skyddsplast</b>	Vit opal
<b>Montering</b>	Clips, Lim, Dubbelhäftande tejp
<b>Längd</b>	1 eller 2 meter. Kan skjutas ihop

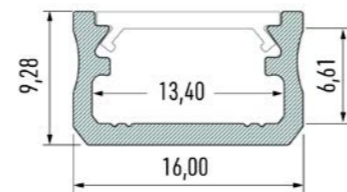

Modell	Färg	Längd	Max bredd på LED-strip	Art. nummer
Aluprofil U-profil A	Aluminium, svart, vit	1m, 2m (anpassningsbar)	10mm	ALU-LUA1M



### Aluprofil PN6 27x26mm

#### Specifikationer

<b>LED-strip</b>	Max 12mm bred
<b>Färg</b>	Vit, Svart, Aluminium
<b>Skyddsplast</b>	Vit opal
<b>Montering</b>	Clips, Lim, Dubbelhäftande tejp
<b>Längd</b>	2 meter. Kan skjutas ihop

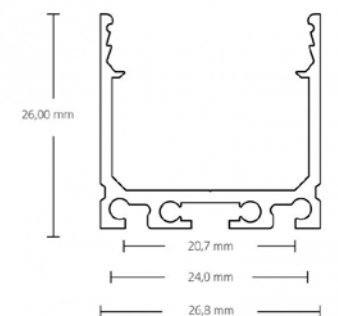

Modell	Färg	Längd	Max bredd på LED-strip	Art. nummer
Aluprofil U-profil Hög	Aluminium, svart, vit	2m (anpassningsbar)	12mm	ALU-GP-PN6-2M

## RUNDA / HÖRN ALUMINIUMPROFILER



### Aluprofil H trekant 16x16mm

#### Specifikationer

<b>LED-strip</b>	Max 10mm bred
<b>Vinkel</b>	30 grader / 60 grader
<b>Färg</b>	Vit, Svart, Aluminium
<b>Skyddsplast</b>	Opal
<b>Montering</b>	Monteringsclips, Lim
<b>Längd</b>	1 eller 2 meter. Kan skjutas ihop

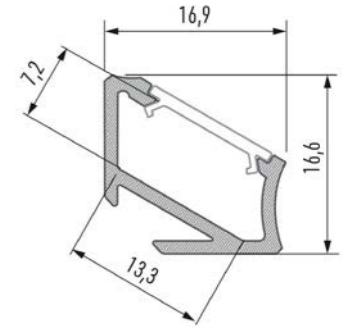

Modell	Färg	Längd	Max bredd på LED-strip	Art. nummer
Aluprofil H trekant	Vit, Svart, Aluminium	1m, 2m (anpassningsbar)	10mm	ALU-LUH1M



### Aluprofil trekant 14x16mm

#### Specifikationer

<b>LED-strip</b>	IP20: Max 10mm bred IP262: Max 8mm bred
<b>Vinkel</b>	30 grader / 60 grader
<b>Färg</b>	Vit, Svart, Aluminium
<b>Skyddsplast</b>	Vit opal
<b>Montering</b>	Monteringsclips, Lim
<b>Längd</b>	1 eller 2 meter. Kan skjutas ihop

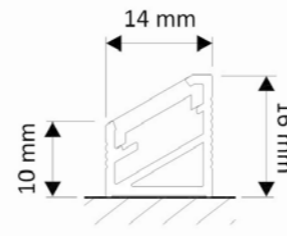

Modell	Färg	Längd	Max bredd på LED-strip	Art. nummer
Aluprofil trekant	Aluminium, svart, vit	1m, 2m (anpassningsbar)	IP20: 10mm, IP62: 8mm	ALUP-3LINE



### COSMO rund D:25mm

#### Specifikationer

<b>LED-strip</b>	Max 12mm bred
<b>Vinkel</b>	Rund
<b>Färg</b>	Vit, Svart, Aluminium
<b>Skyddsplast</b>	Vit opal
<b>Montering</b>	väggållare eller monteringsclips
<b>Längd</b>	1 eller 2 meter. Kan skjutas ihop

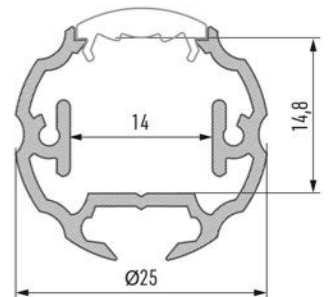

Modell	Färg	Längd	Max bredd på LED-strip	Art. nummer
Aluprofil COSMO rund	Aluminium, svart, vit	1m, 2m (anpassningsbar)	12mm	ALU-LUC01M



### Aluprofil C hörn 16x16mm

#### Specifikationer

<b>LED-strip</b>	Max 12mm bred
<b>Vinkel</b>	45 grader
<b>Färg</b>	Vit, Svart, Aluminium
<b>Skyddsplast</b>	Vit opal
<b>Montering</b>	Monteringsclips, Lim
<b>Längd</b>	1 eller 2 meter. Kan skjutas ihop

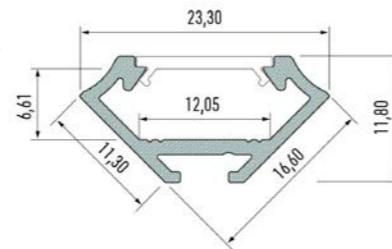

Modell	Färg	Längd	Max bredd på LED-strip	Art. nummer
Aluprofil C hörn	Vit, Svart, Aluminium	1m, 2m (anpassningsbar)	12mm	ALU-LUC1M

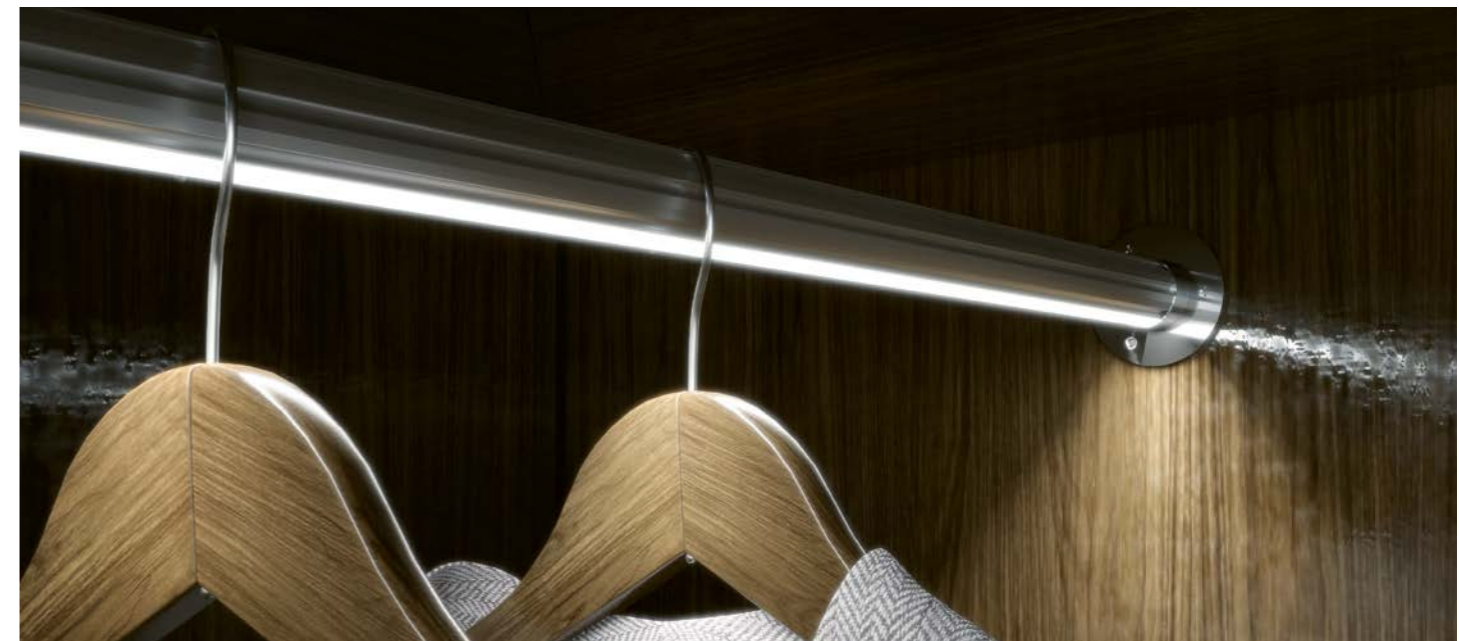

# 03 DRIVERS & STYRENHETER

Våra 24V konstantspänningsdrivers är kompatibla med alla våra LED-strips. Om du vill kunna styra ljuset behöver du antingen installera en separat dimmer eller välja en dimbar driver.

## A. INKOPPLING AV LED-LIST

När du valt rätt LED-strip och aluminiumprofil väljer du en passande driver som har den volt och effekt(W) som du behöver för rätt inkoppling. Drivern behövs för att omvandla strömmen från 230V till 24V LED-strip och den sammanlagda effekten på dina LED-strips får inte överskrida effekten på din valda driver.

## OLIKA TYPER AV DRIVERS

Bland vårt sortiment finner ni flera typer av drivers för olika behov. Det finns standardmodeller med ON/OFF med plugin snabbkoppling (DC-kontakt) eller plint. Men även modeller med inbyggd dimring och smart ljusstyrning som är en av de vanligaste drivers för LED-strip.

## B. STYRENHETER MED ALTERNATIV

Önskar man att installera en driver som inte har dimmermöjligheter eller om man vill ha separata styrenheter kan man installera dessa mellan LED-strips och drivers. Xcen erbjuder styrenheter till i stort sett alla styr-protokoll på marknaden. Till exempel DMX, DALI, Casambi och Zigbee. Vill ni styra med en fjärrkontroll så har vi styrenheter med tillhörande fjärrkontroller i vår SKY-serie. Vill ni styra med Plejd skall en driver med inbyggt stöd för fasdimring väljas.

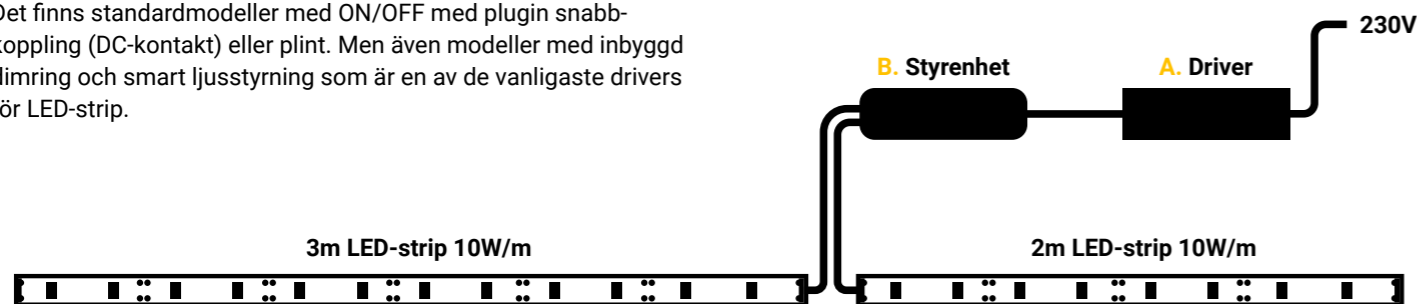

## RÄKNA PÅ DIN DRIVER

Driverns totala effekt (W) måste vara större än den totala effekten av LED-tejper som den ska anslutas till. För att räkna ut hur många watt du behöver tar man längden på LED-strip multiplicerat med antal Watt/per meter.

## Meter x Watt/m = Total W

Exempel. 2m + 3m 10W/m LED-strip ska anslutas till en driver: (enligt skiss)

Den totala effekten för tejen är 5m x 10W = 50W. Det betyder att du behöver en driver vars effekt är större än 50W.



## PLUGIN & DESKTOP - ON/OFF



PLUGIN driver **24W**

### Specifikationer

Utspänning	24V
Utström	1A
Effekt	24W
Dimbar	Nej
Smart styrning	Nej

Modell	Art. nummer
PLUGIN driver 24W	LT2424P



PLUGIN driver **40W**

### Specifikationer

Utspänning	24V
Utström	1,8A
Effekt	40W
Dimbar	Nej
Smart styrning	Nej

Modell	Art. nummer
PLUGIN driver 40W	LT2440P



PLUGIN driver **60W**

### Specifikationer

Utspänning	24V
Utström	2,5A
Effekt	60W
Dimbar	Nej
Smart styrning	Nej

Modell	Art. nummer
PLUGIN driver 60W	LT2460-1



PLUGIN driver **90W**

### Specifikationer

Utspänning	24V
Utström	3,75A
Effekt	90W
Dimbar	Nej
Smart styrning	Nej

Modell	Art. nummer
PLUGIN driver 90W	LT2490-1

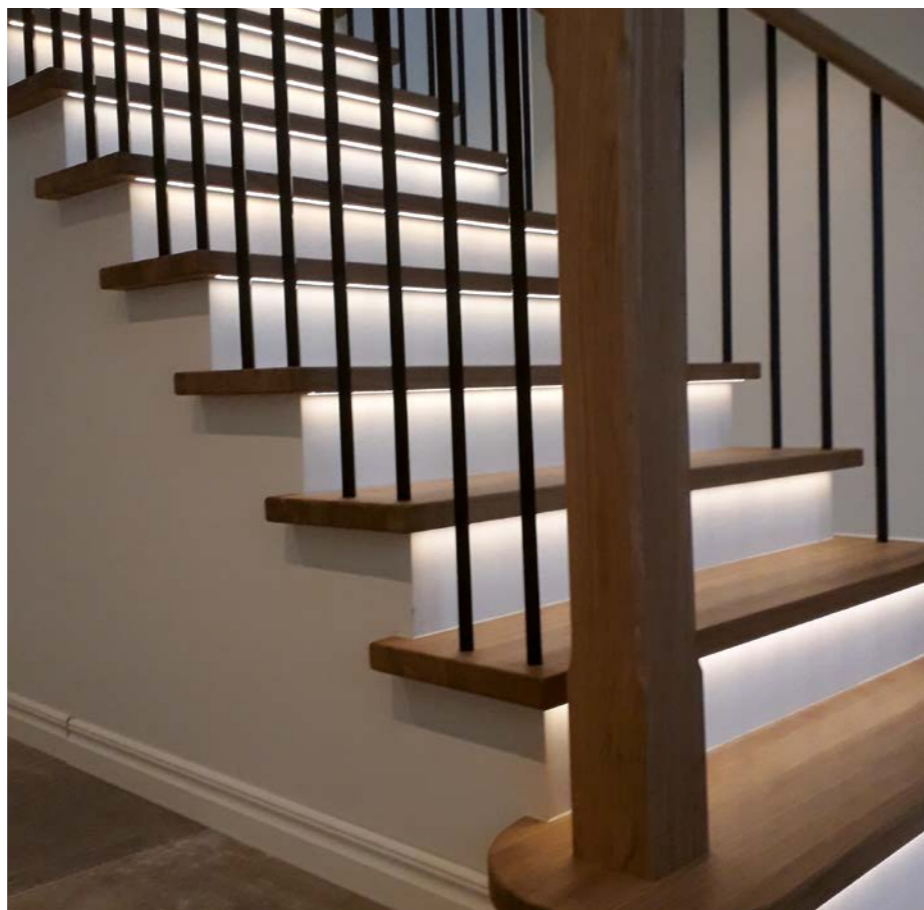

## PLINT DRIVERS - ON/OFF



Plint driver **30W**

### Specifikationer

Utspänning	24V
Utström	1,25A
Effekt	30W
Dimbar	Nej
Smart styrning	Nej

Modell	Art. nummer
Plint driver 30W	LT2430VO



Plint driver **75W**

### Specifikationer

Utspänning	24V
Utström	3,125A
Effekt	75W
Dimbar	Nej
Smart styrning	Nej

Modell	Art. nummer
Plint driver 75W	LT2475VO



Plint driver **120W**

### Specifikationer

Utspänning	24V
Utström	5A
Effekt	120W
Dimbar	Nej
Smart styrning	Nej

Modell	Art. nummer
Plint driver 120W	LT24120VO

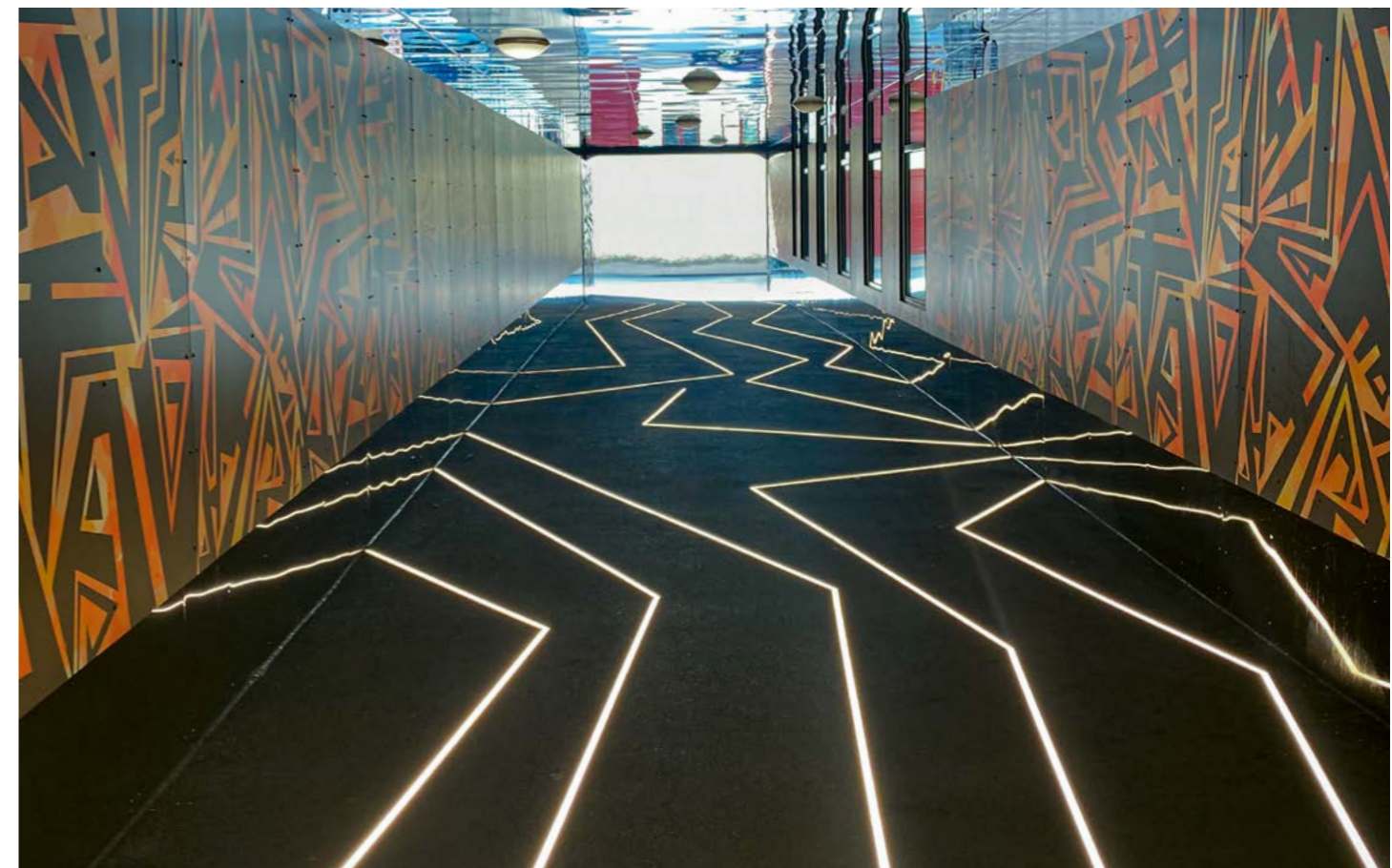

## FASDIM DRIVERS

## DALI / PUSHDIM DRIVERS



### Dimbar driver **36W**

### Dimbar driver **75W**

### Dimbar driver **150W**

### DALI driver **36W**

### DALI DT8 driver **75W**

### DALI driver **100W**

#### Specifikationer

Utspänning	24V
Utström	1,5A
Effekt	36W
Dimbar	Ja, med fasdimring
Smart styrning	Casambi, Plejd

#### Specifikationer

Utspänning	24V
Utström	3,125A
Effekt	75W
Dimbar	Ja, med fasdimring
Smart styrning	Casambi, Plejd

#### Specifikationer

Utspänning	24V
Utström	6,25A
Effekt	150W
Dimbar	Ja, med fasdimring
Smart styrning	Casambi, Plejd

#### Specifikationer

Utspänning	24V
Utström	1,5A
Effekt	36W
Dimbar	Ja, med DALI eller pushdim
Smart styrning	Styrning via DALI

#### Specifikationer

Utspänning	24V
Utström	3,12A (delat på 2-4 kanaler)
Effekt	75W
Dimbar	Ja, med DALI DT8
Smart styrning	Styrning via DALI

#### Specifikationer

Utspänning	24V
Utström	4,166A
Effekt	100W
Dimbar	Ja, DALI eller pushdim
Smart styrning	Styrning via DALI

Modell	Art. nummer
Dimbar driver 36W	LT2436FAS

Modell	Art. nummer
Dimbar driver 75W	LT2475FAS

Modell	Art. nummer
Dimbar driver 150W	LT24150FAS

Modell	Art. nummer
DALI driver 36W	LT2436DADIM

Modell	Art. nummer
DALI driver 75W	LT2475DALIDT8

Modell	Art. nummer
DALI driver 100W	LT24100DADIM



## UTOMHUS DRIVERS

Utomhus driver **150W**

## Specifikationer

Utspänning	24V
Utström	16,3A
Effekt	150W
Dimbar	Nej
Smart styrning	Nej

Modell	Art. nummer
Utomhus driver 150W	HLG-150H-24

Utomhus driver **240W**

## Specifikationer

Utspänning	24V
Utström	10A
Effekt	240W
Dimbar	Nej
Smart styrning	Nej

Modell	Art. nummer
Utomhus driver 240W	HLG-240H-24

Utomhus driver **320W**

## Specifikationer

Utspänning	24V
Utström	13,3A
Effekt	320W
Dimbar	Nej
Smart styrning	Nej

Modell	Art. nummer
Utomhus driver 320W	HLG-320H-24



## STYRENHETER

Se hela vårt utbud  
av styrenheter  
på [xcen.se](http://xcen.se)

Ljusstyrning och styrenheter ger dig möjlighet att ändra både ljusstyrka och ljusfärg på belysningen beroende på egenskaperna av din LED-strip. Vi erbjuder en rad olika styrningsalternativ så som Casambi, DALI och mer.

## DIMBARA MÖJLIGHETER

Ändra ljusstyrka genom att dimra och byt ljusfärg genom att kontrollera RGB LED belysningen, alternativt det dynamiskt vita LED ljuset. Hitta det alternativ som passar ert projekt bäst.

## SMART STYRNING

Använd smarta styrenheter som Zigbee, DALI eller SKY för att styra belysningen direkt i mobilen och schemalägga, gruppera eller sätta timers i er belysning



Tillgänglig  
för RGB



Tillgänglig  
för RGB



zigbee

## SKY fjärrkontroll

Trådlös Fjärrkontroll i SKY-serien som används för att styra ljusfärg och ljusstyrka på dynamiskt vit LED-strips.

## SKY väggkontroll

Väggkontroll i SKY-serien som kan styra ljusfärg på dina dynamiskt vita LED-strips. Kan kopplas till flera kontroller.

## Zigbee styrenhet

Med Zigbee styrenhet kan dina LED-strips prata med tredjeparter så som Philips Hue eller IKEA trådlös för trådlös smart styrning.

## CASAMBI - PROFESSIONELL LJUSSTYRNING

Med vår bästsäljande styrenhet, Casambi, kan du koppla samman flera ljuskällor helt trådlöst. Styr ljuset med knappsats eller smartphone. Gruppera armaturer, förinställ animationer och scener. Casambi är ledande på marknaden för professionell trådlös ljusstyrning i offentlig miljö. Smidigt för installatören och enkelt för användaren.

Upptäck hela vårt sortiment av Casambi Styrenheter på [xcen.se](http://xcen.se)



## Specifikationer

Spänning	12V/24V
Max ström	6A på alla kanaler
Max watt	72W(12V) 144W(24V)
Funktioner	Stöder Casambi
Styrning	App i telefon, knappsats



# TILLBEHÖR

Kablar och anslutningar till LED-strips och drivers.  
Kontakta oss vid speciella önskemål.



1.5m Kabel med DC-hane

Art. nummer

300171-1



1.5m Kabel med DC-hona

Art. nummer

30017-1



DC-Hane

Art. nummer

300171



DC-Hona

Art. nummer

30017



Kabel 2x0.24

Art. nummer

22010



Anslutningskabel jordad 2.5m

Art. nummer

26005



Anslutningskabel jordad 3m

Art. nummer

26024



Spindelkabel 2-delad

Art. nummer

LLSKY1-2



Spindelkabel 3-delad

Art. nummer

LLSKY1-3

# TIPS & KOPPLINGSSCHEMA

Ta del av våra kopplingschema nedan både med och utan extern styrenhet för kontroll med bland annat Casambi. Tänk också på att vi har klippbara längder, olika monteringsalternativ och andra smarta tips.

## KOMPLETT LED-KIT

1. Passande LED-strip för ert projekt
2. Ert val av aluminiumprofil
3. Styrenhet för CASAMBI eller SKY – *Frivillig*
4. Transformator med/utan möjlighet till dimring

## DIMRA MED KONTROLL ELLER APP

Har du inte möjlighet eller inte vill tända och släcka på väggen så välj en dimmer med fjärrkontroll från vår SKY serie eller via smart styrning med CASAMBI. Då kopplar du in en styrenhet (3 i skissen) mellan transformator och ledlistor och fjärrkontrollen pratar sedan trådlöst med styrenheten.

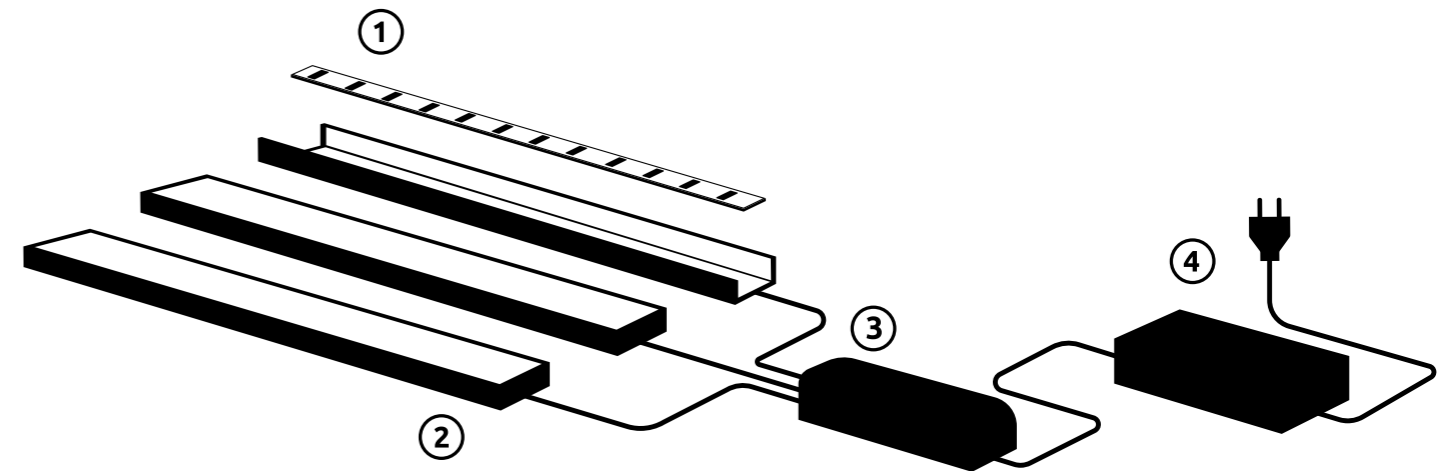

## KLIPPBARA LÄNGDER

Skulle er LED-strip vara för lång? Leta efter brytpunkterna för att enkelt klippa och justera längden på LED-strip själva.

## VAR FÖRSIKTIG

Tänk på att man alltid bör vara lite försiktig när man drar i kabeln som sitter på LED-strips så att tejp inte släpper.

## MONTERINGALTERNATIV

Våra aluminiumprofiler har olika monteringsalternativ beroende på behov och vilken typ av profil man har. Det går bra att montera profilerna med clips, skruv igenom profil, dubbelhäftande tejp eller magneter.

## DIMBARA LED-STRIPS

Samtliga av våra LED-strips är dimbara med en rad olika dimmeralternativ från fasdrimring till smarta dimmeralternativ såsom Plejd och Casambi, eller DALI och DMX för större belysningsprojekt.



LED-strip Enfärgad 10W/m - 3000K  
Profil utanpåliggande U-profil låg 14x7mm

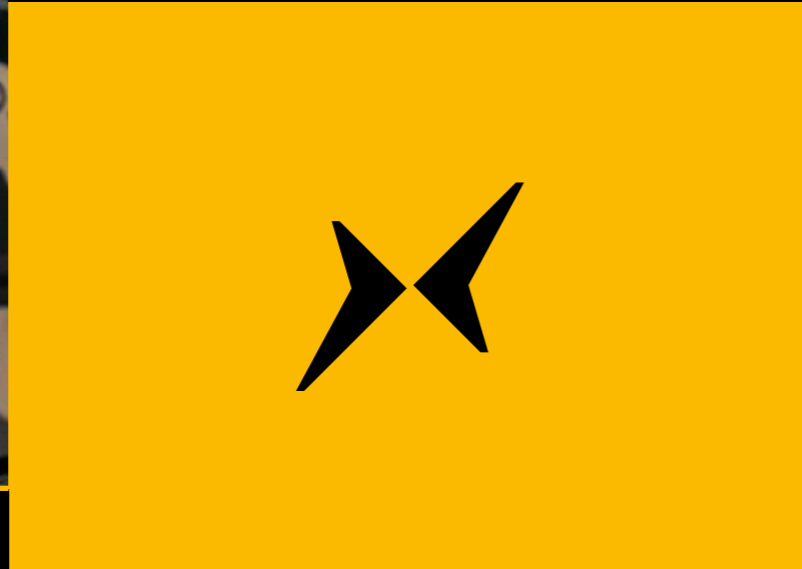

LED-strip Dynamisk vit 19,2W/m  
Profil utanpåliggande U-profil A 16x9mm

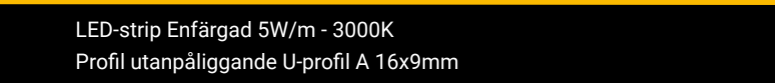

LED-strip Enfärgad 5W/m - 3000K  
Profil utanpåliggande U-profil A 16x9mm



LED-strip Enfärgad 20W/m - 4000K  
Profil utanpåliggande IL 43x30mm



LED-strip RGB 15W/m  
Profil utanpåliggande U-profil A 16x9mm





LED-strip RGB 15W/m  
Profil utanpåliggande PN6 27x26mm



LED-strip COB 8W/m  
Profil utanpåliggande U-profil 14x13mm



LED-strip Dynamisk vit 19,2W/m  
Profil infälld hög 18x9mm



LED-NEON RGB horisontell 14W/m - 10x18mm

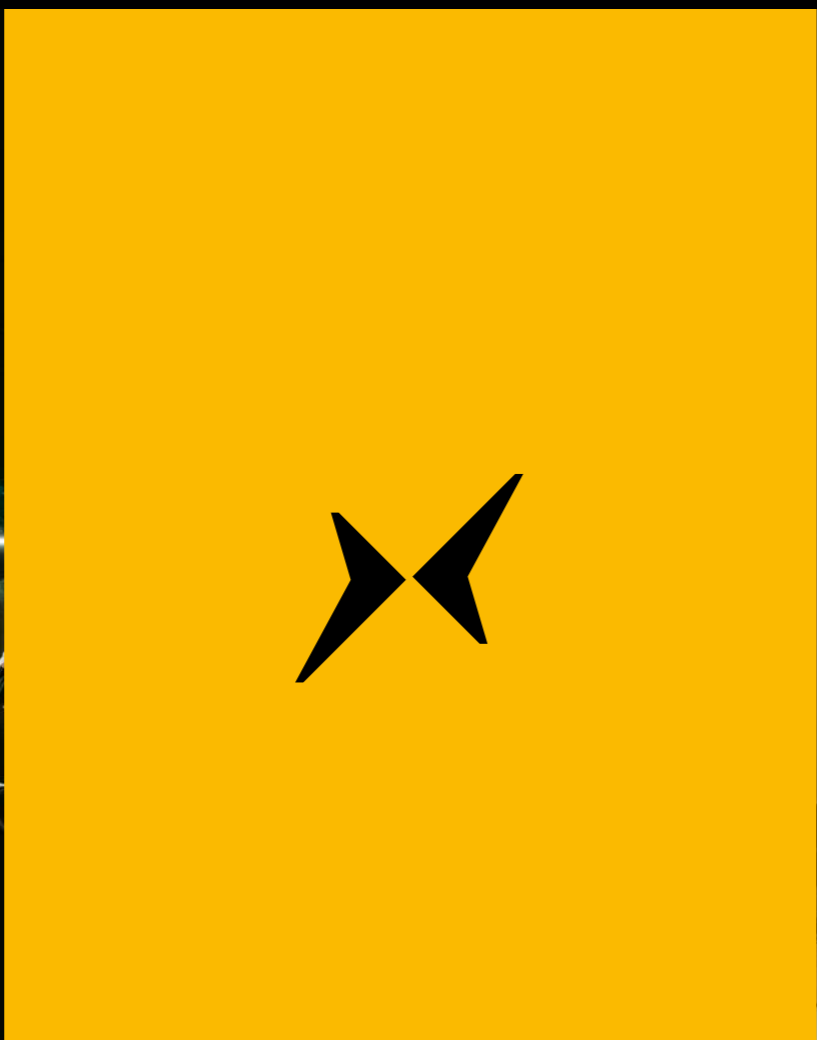

LED-strip Enfärgad 5W/m - 4000K  
Profil infälld B 21x9mm



LED-strip Enfärgad 5W/m - 3000K  
Profil Trekant 14x16mm



LED-strip Enfärgad vit 20W/m - 3000K  
Profil utanpåliggande IL 43x30mm

LED-strip Dynamisk vit 19,2W/m  
Profil utanpåliggande IL 43x30mm



LED-strip Enfärgad 10W/m - 6500K  
Profil utanpåliggande hög 14x13mm



LED-strip Enfärgad 10W/m  
Profil infäld B 21x9mm



## ÄR DU MER INTRESSERAD?

Besök vår hemsida för guider, inspiration och fullständigt produktsortiment

---

[www.xcen.se](http://www.xcen.se)



Xcen AB | 0370-378530 | [information@xcen.se](mailto:information@xcen.se)  
Kalkstensvägen 7, 331 44 Värnamo